



Voo Voo 9xx **VV**

92X BOX

Schalldämmung

Die Idee der Kollektion ist, Plätze der Ruhe und Zurückgezogenheit in Open-Space-Räumen, Einkaufspassagen, Hochschulen und Schulen sowie anderen öffentlichen Orten zu schaffen. Eine hohe, gepolsterte Rückenlehne fungiert als Trennwände, sichert eine Schalldämmung und schafft akustisch richtige Bedingungen.

Privates Zimmer

Dank Voo Voo 9XX können wir ein „privates Zimmer“ im Büro schaffen, wo wir informelle Gespräche führen und uns auf ein Projekt konzentrieren können.

VV 92X BOX / Technische Daten

● Standard

○ Option

Gestell

Kufe verchromt mit Filzgleiter		●
Pulverbeschichtet (Farbgebung nach Bejot-Musterkatalog)		○

Tisch

KOD

Tisch mit Melaminplatte + Konstruktion pulverbeschichtet (Farbgebung nach Bejot-Musterkatalog)	TB	○
Tisch mit Melaminplatte + Konstruktion (Bein) Chrom	TBC	○

Zusätzliche Ausstattung

Sitzmontierter Mediaport (weißer W- oder schwarzer B-Rahmen):1 Steckdose 230V (Typ E - Polen, Frankreich/ Typ F - Deutschland / Typ G - Großbritannien) + 2 x USB	[Typ]2VCC	○
Sitzmontierter Mediaport (weißer W- oder schwarzer B-Rahmen):2 Steckdosen 230V (Typ E - Polen, Frankreich/ Typ F - Deutschland / Typ G - Großbritannien)	[Typ]2VV	○
Wandmontierter Mediaport - 1 Steckdose 230V + 1 x HDMI + 2 x USB	[Typ]3VHCC	○
Verstärkungspaneel (unter der Polsterung) ermöglicht die Montage des 32-TV-Griffs		●
Durchführungstülle - Vorbereitung der Box für die elektrische Installation des Fernsehgeräts	CG	○

Modularity offers
a wide range of the
possibilities of creating
an individual ideas.

Create your own unique, modular systems

en:

A wide range of modular elements al-
lows you to arrange the space.

pl:

Szeroka gama elementów modułowych
pozwala na aranżowanie przestrzeni.

de:

Mit einer Vielzahl modularer Elemente
können Sie den Raum anordnen.

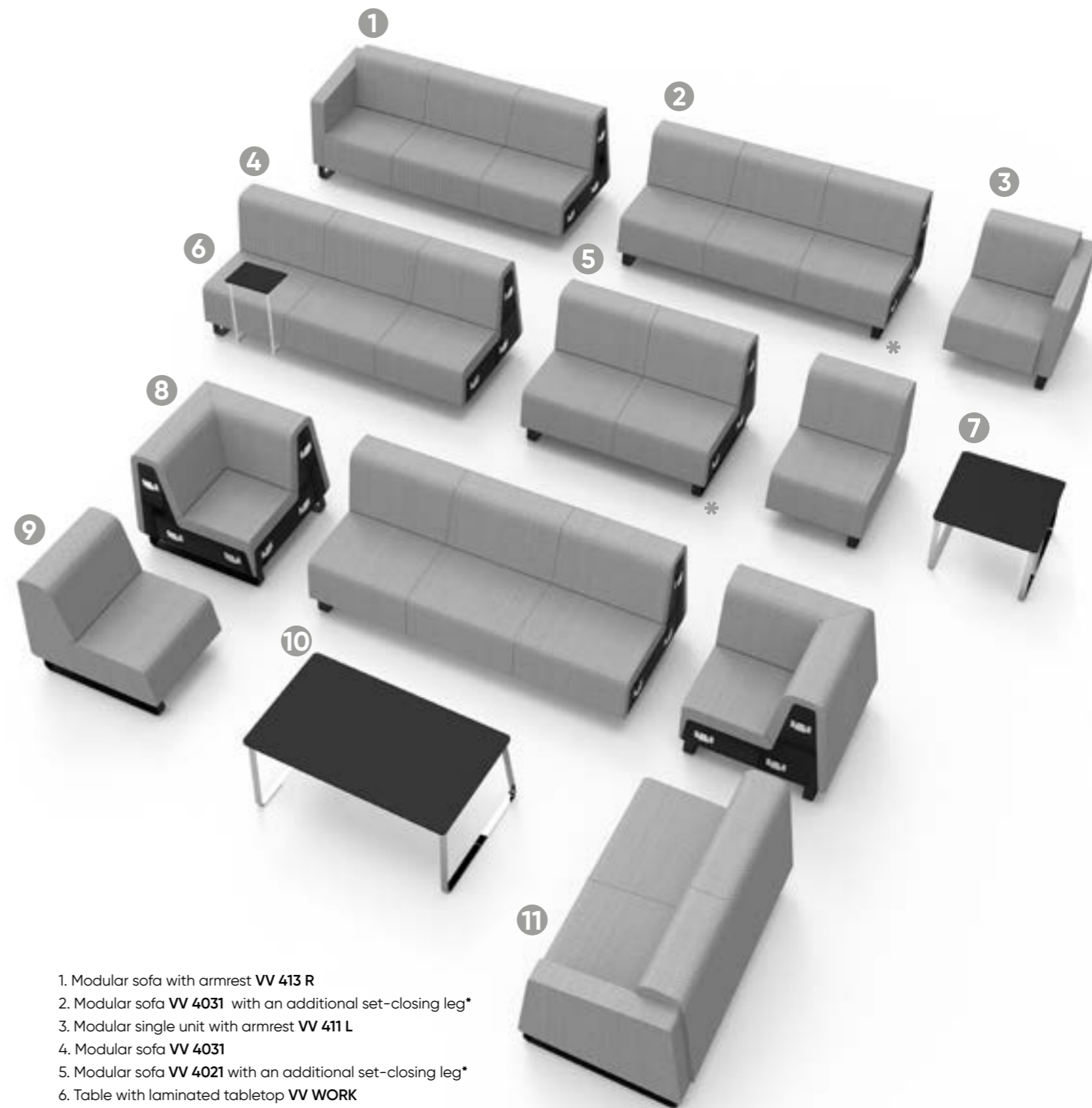

1. Modular sofa with armrest **VV 413 R**
2. Modular sofa **VV 4031** with an additional set-closing leg*
3. Modular single unit with armrest **VV 411 L**
4. Modular sofa **VV 4031**
5. Modular sofa **VV 4021** with an additional set-closing leg*
6. Table with laminated tabletop **VV WORK**
7. Table with laminated tabletop **VV TS5**
8. Modular corner unit **VV C**
9. Modular single unit **VV 4011**
10. Table with laminated tabletop **VV TS4**
11. Modular sofa with armrest **VV 412 L**

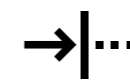

attenuation

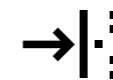

absorption

VOO VOO 9XX

minimal acoustic seating



en:

Noise relief

Voo Voo 9XX allows you to create private spots in large, open spaces: shopping malls, universities, schools, and other public facilities. High upholstered backrests act as partition walls, provide sound absorption, and create good acoustic conditions.

pl:

Akustyczne wyciszenie

Voo Voo 9XX pozwala stworzyć prywatne miejsca w dużych, otwartych przestrzeniach: centrach handlowych, uniwersytetach, szkołach, a także w innych miejscach użyteczności publicznej. Wysokie tapicerowane oparcia pełnią rolę ścianek działowych, zapewniając pochłanianie dźwięku i stwarzają dobre warunki akustyczne.

de:

Lärmlinderung

Mit Voo Voo 9XX können Sie private Spots in großen, offenen Räumen wie Einkaufszentren, Universitäten, Schulen und anderen öffentlichen Bereichen erstellen. Hoch gepolsterte Rückenlehnen wirken als Trennwände, sorgen für Schallabsorption und schaffen gute akustische Bedingungen.

Acoustic sofa VV 923

Upholstered with RX 173 + RX 123
Metal finish CHROM

A high upholstered backrest provides sound absorption and creates good acoustic conditions.

Create your own unique, modular systems

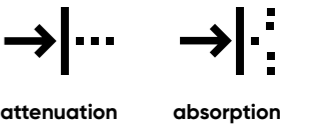

en:
Various seating arrangements with high acoustic properties.

pl:
Różnorodne układy siedzisk o wysokich właściwościach akustycznych.

de:
Verschiedene Sitzordnungen mit hohen akustischen Eigenschaften.

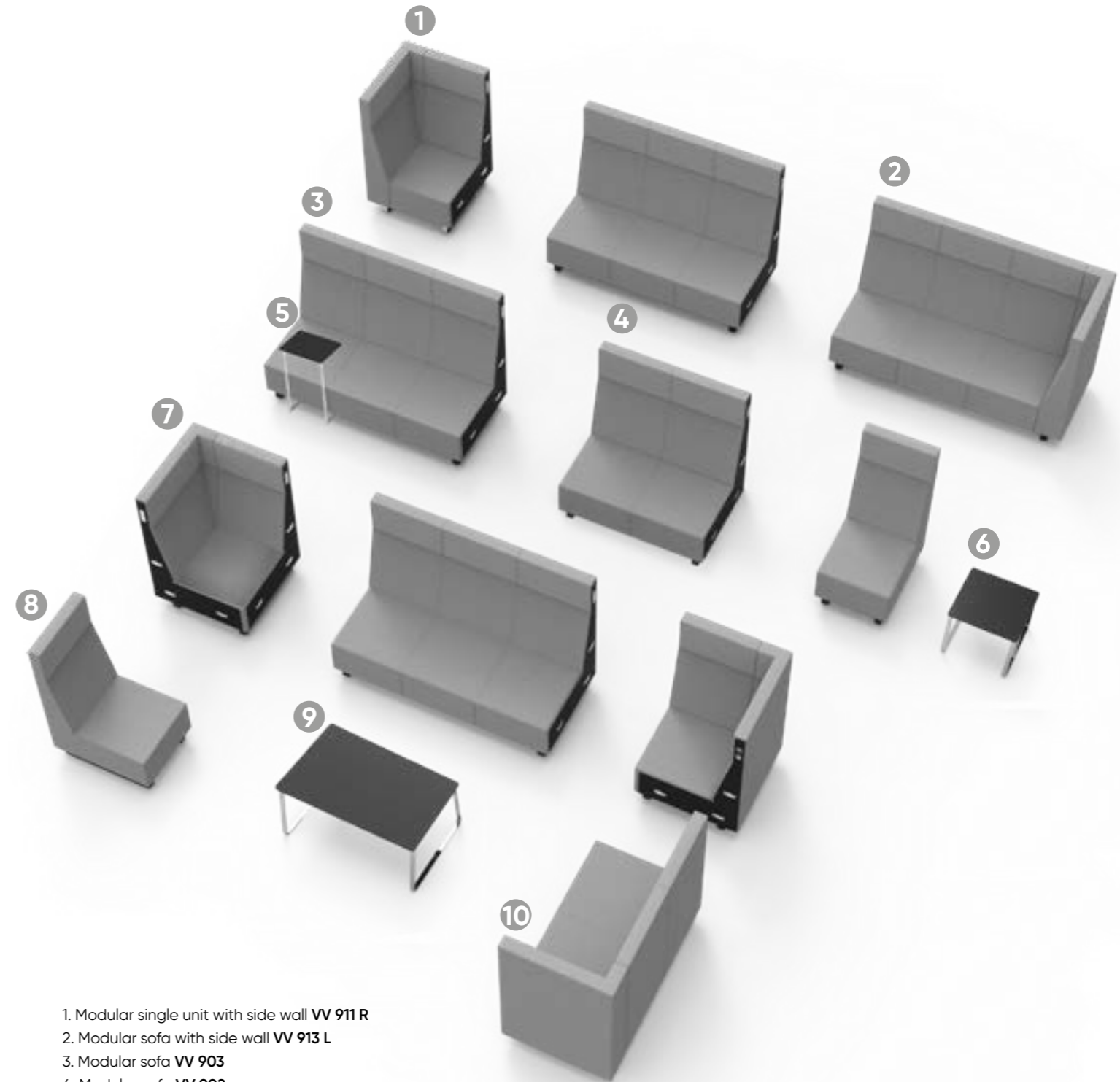
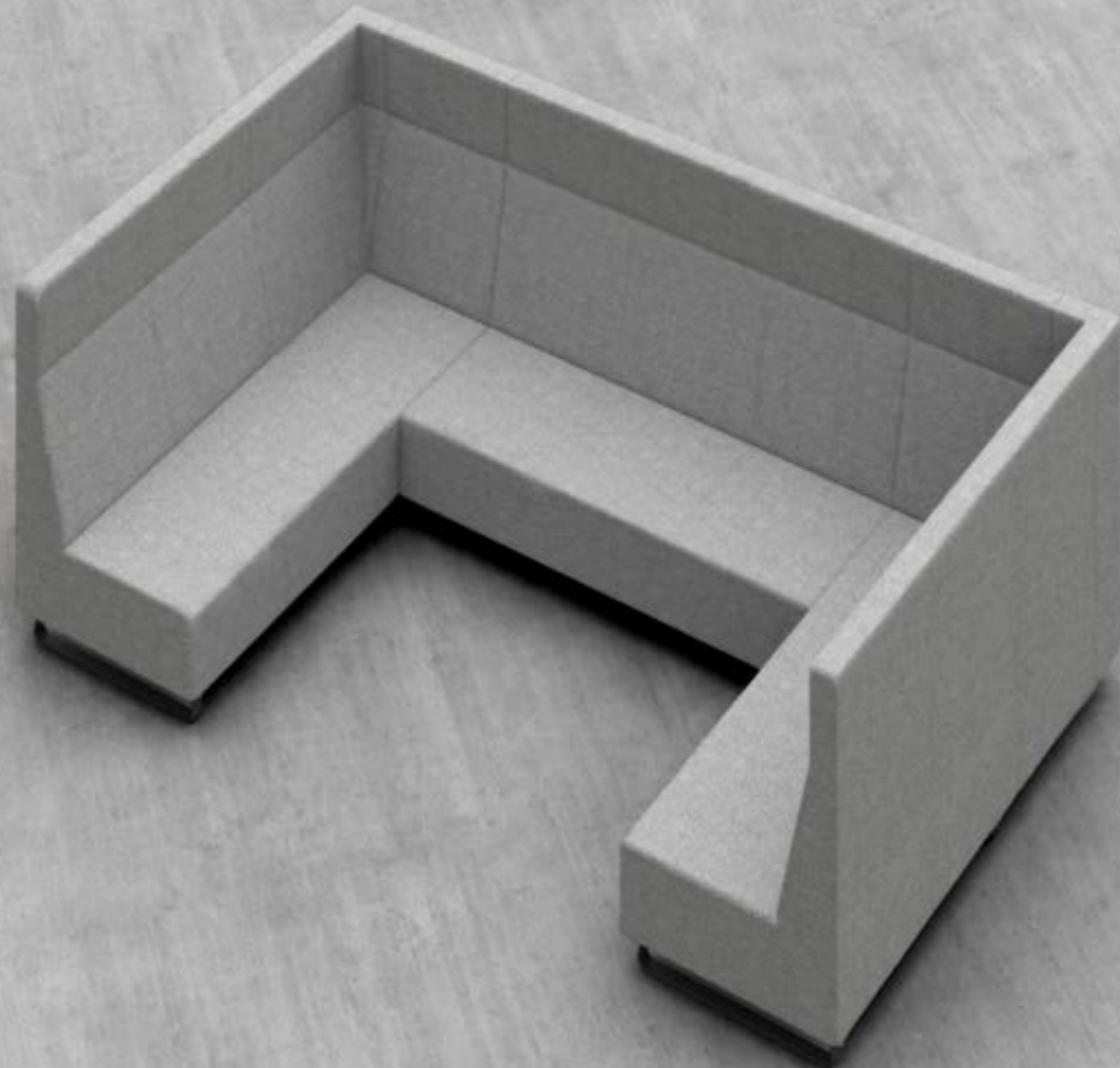

1. Modular single unit with side wall **VV 911 R**
2. Modular sofa with side wall **VV 913 L**
3. Modular sofa **VV 903**
4. Modular sofa **VV 902**
5. Table with laminated tabletop **VV WORK**
6. Table with laminated tabletop **VV TS5**
7. Modular corner unit **VV 90C**
8. Modular single unit **VV 901**
9. Table with laminated tabletop **VV TS4**
10. Modular sofa with side wall **VV 912 L**

Acoustic free-standing sofas and modular units



the corner element VV 90 C cannot be used as the end part of the set /
 elementu narożnego VV 90 C nie można zastosować
 jako zakończenie zestawu /
 Das Eckelement VV 90 C kann nicht als Endteil des Sets verwendet
 werden

MEDIAPORT

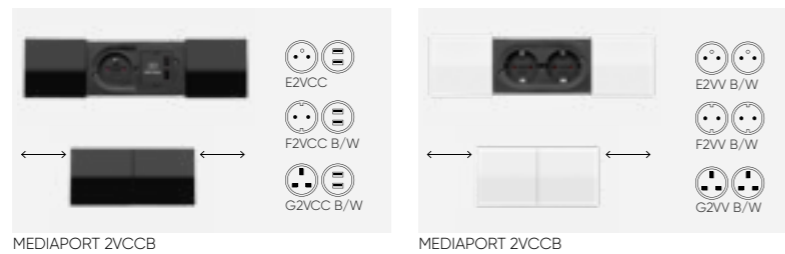

mediaports can be mounted to all seats except corner elements, there are 2 types of mediaports to choose from: 1 x 230V + 2 x USB or 2 x 230V (white or black frames) /
 mediaporty mogą być zamontowane do wszystkich siedzisk (z wyjątkiem elementów narożnych) do wyboru 2 rodzaje mediaportów: 1 x 230V + 2 x USB lub 2 x 230V (ramki w kolorze białym lub czarnym) /
 Mediaports können an allen Sitzen montiert werden (außer Eckelementen). Es stehen zwei Arten von Mediaports zur Auswahl: 1 x 230 V + 2 x USB oder 2 x 230 V (weiße oder schwarze Rahmen)

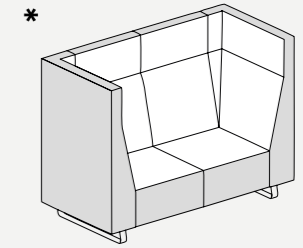
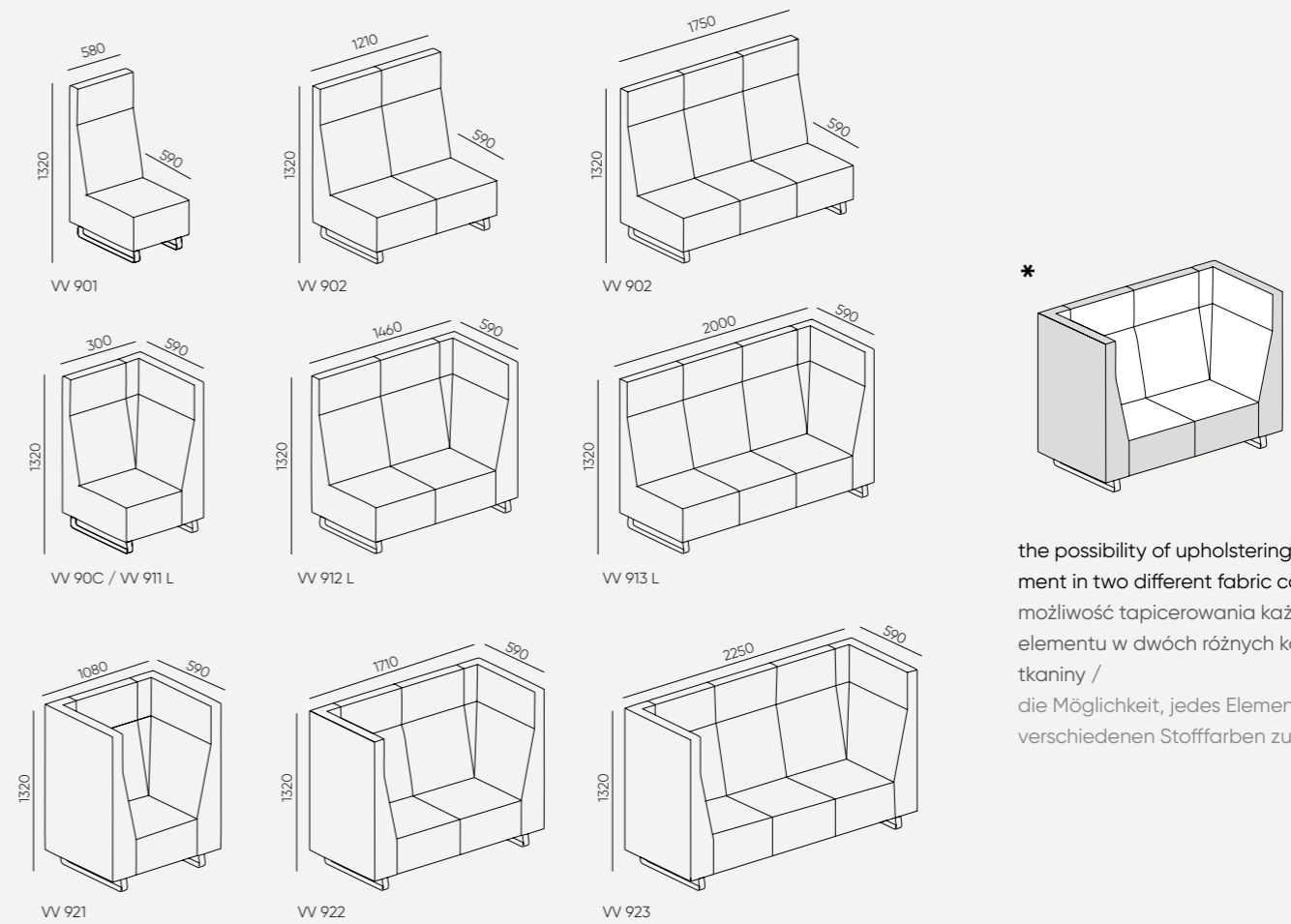

the possibility of upholstering each element in two different fabric colours /
 możliwość tapicerowania każdego elementu w dwóch różnych kolorach tkaniny /
 die Möglichkeit, jedes Element in zwei verschiedenen Stofffarben zu polstern

en: The height of the seats is 390 mm and is measured in accordance with PN EN 1335-1, under a load of 640 N.
pl: Wysokość siedzisk wynosi 390 mm i jest mierzona zgodnie z normą PN EN 1335-1, przy obciążeniu 640 N.
de: Die Sitzhöhe beträgt 390 mm und wird gemäß PN EN 1335-1 unter einer Last von 640 N gemessen.

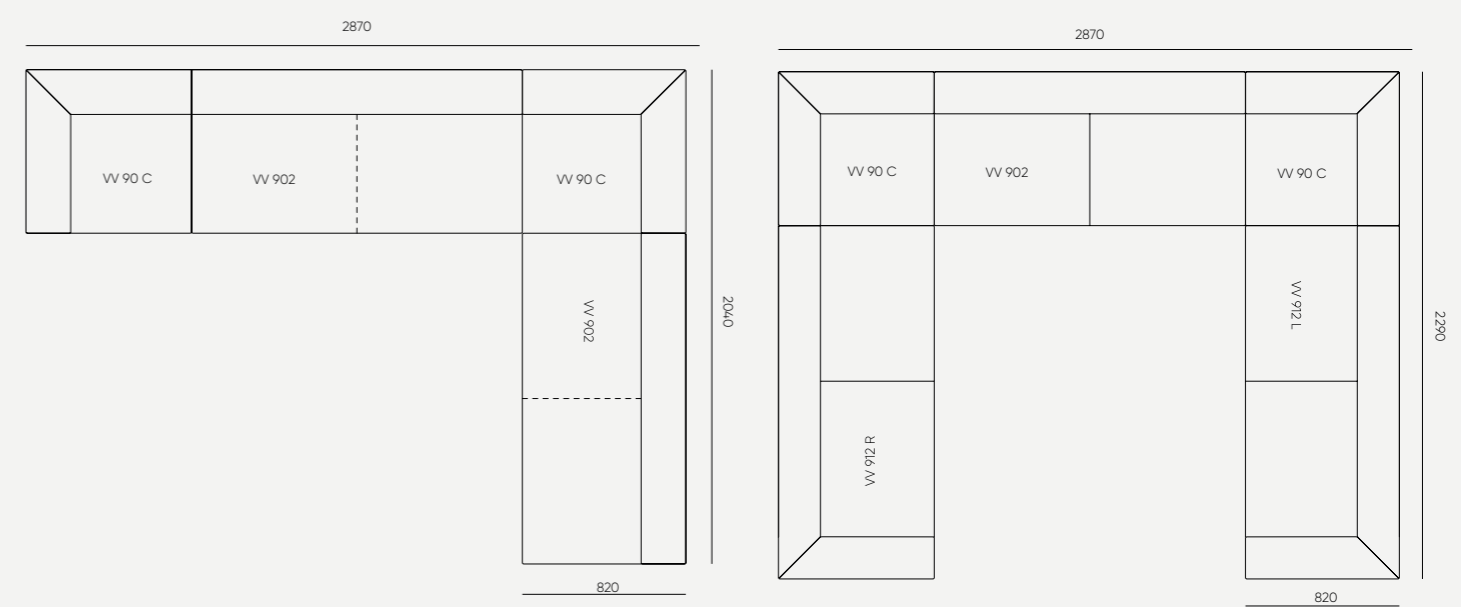

en: Sample arrangements of modular elements.
pl: Przykładowe zestawienia elementów modułowych.
de: Beispielanordnungen von modularen Elementen.

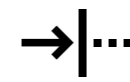

attenuation

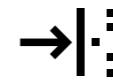

absorption

voo voo box

acoustic meeting space

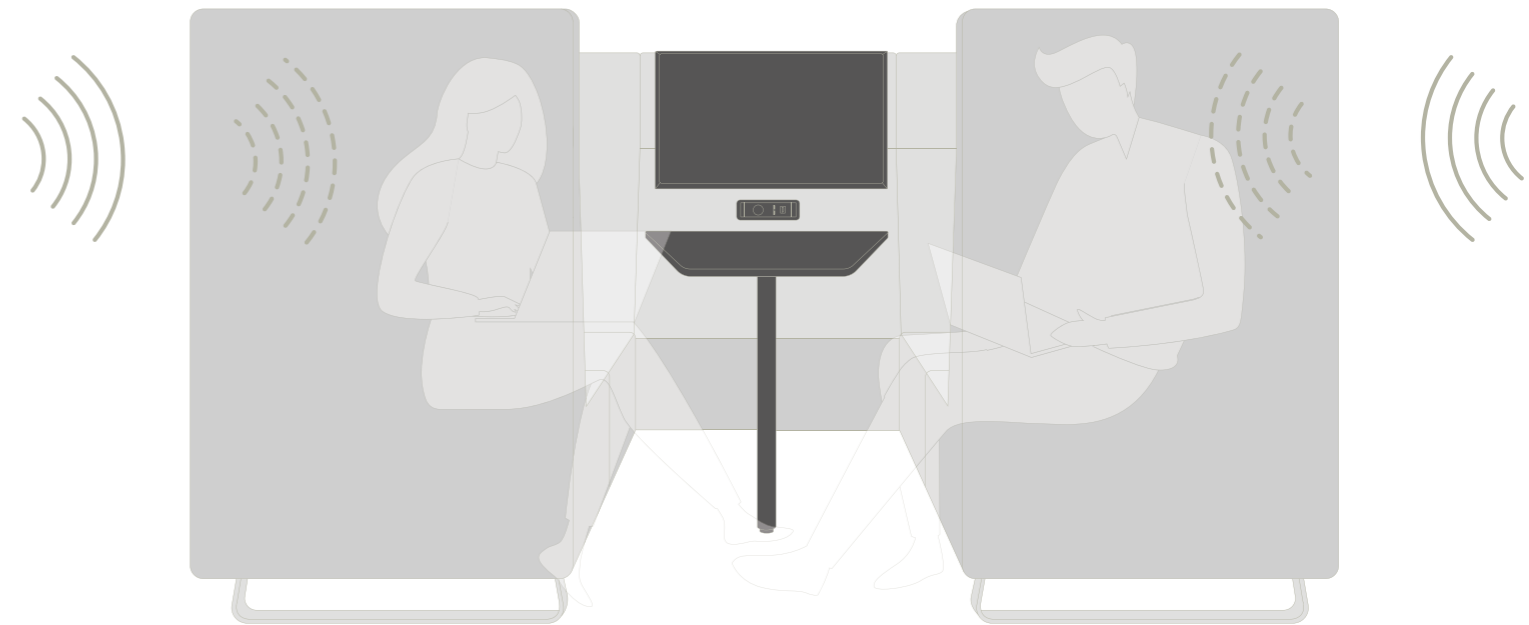

en:

Meeting room in an open space

Owing to high backrests and dedicated complementary elements, such as a functional tabletop and a reinforced TV mounting panel, the Voo Voo collection allows you to create an intimate meeting place without the need to build new rooms.

pl:

Sala spotkań w otwartej przestrzeni

Dzięki wysokim oparciom i dedykowanym elementom uzupełniającym, jak funkcjonalny blat i wzmocniony panel pod montaż telewizora, kolekcja Voo Voo daje możliwość stworzenia kameralnego miejsca spotkań, bez konieczności budowania nowych pomieszczeń.

de:

Tagungsraum in einem offenen Raum

Dank hoher Rückenlehnen und spezieller ergänzender Elemente wie einer funktionellen Tischplatte und eines verstärkten TV-Montagepanels, können Sie mit der Voo Voo-Kollektion einen intimen Treffpunkt schaffen, ohne neue Räume bauen zu müssen.

VV BOX 922

Upholstered with RX 753 + RX 123

Metal finish CHROM



VV BOX 922
Upholstered with RX 753 + RX 123
Metal finish CHROM

Dedicated configurations with supplementary elements.

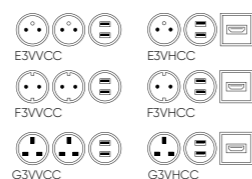
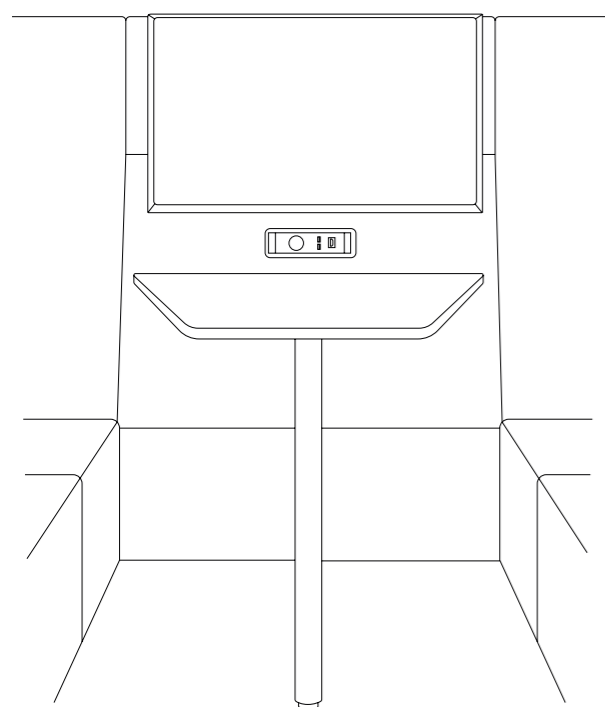

REINFORCED 32-INCH TV MOUNTING PANEL
PANEL WZMACNIAJĄCY DO MONTAŻU TV 32 CAL
VERSTÄRKTES 32-ZOLL-TV-MONTAGEPANEL
MEDIAPORT TYPE E3VHCC

en:
The possibility of making an invisible cable gland – preparation of the box for the TV wiring.

pl:
Możliwość wykonania niewidocznego przepustu kablowego – przygotowanie boxu pod instalację elektryczną do TV.

de:
Die Möglichkeit einer unsichtbaren Kabelführung – Vorbereitung der Box für die TV-Verkabelung.

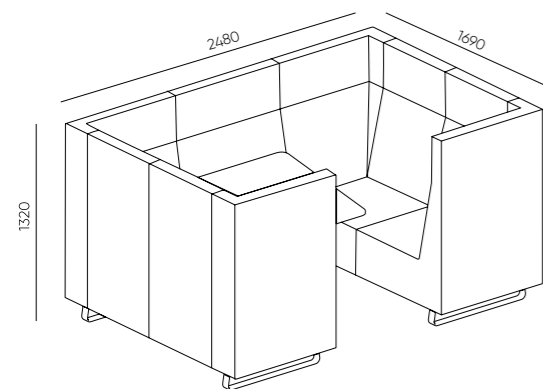

VV BOX 922

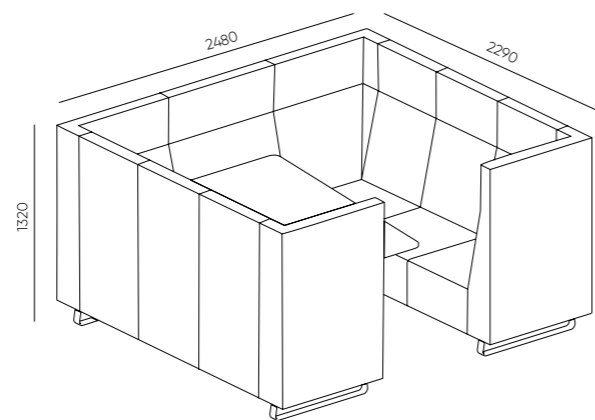

VV BOX 923

en:
The height of the seats is 390 mm and is measured in accordance with PN EN 1335-1, under a load of 640 N.

pl:
Wysokość siedzisk wynosi 390 mm i jest mierzona zgodnie z normą PN EN 1335-1, przy obciążeniu 640 N.

de:
Die Sitzhöhe beträgt 390 mm und wird gemäß PN EN 1335-1 unter einer Last von 640 N gemessen.

Sound of silence. Acoustic parameters.



en:

The Voo Voo 9xx collection has two acoustic functions – it shields and absorbs the acoustic wave.

Due to the high walls, ambient noise and unwanted sounds disturb the seated person to a lesser extent. This allows for comfortable conversations and better relaxation in crowded, noisy places. On the other hand, high walls mean that the conversation between people sitting down is less heard in the surroundings, which increases their confidentiality.

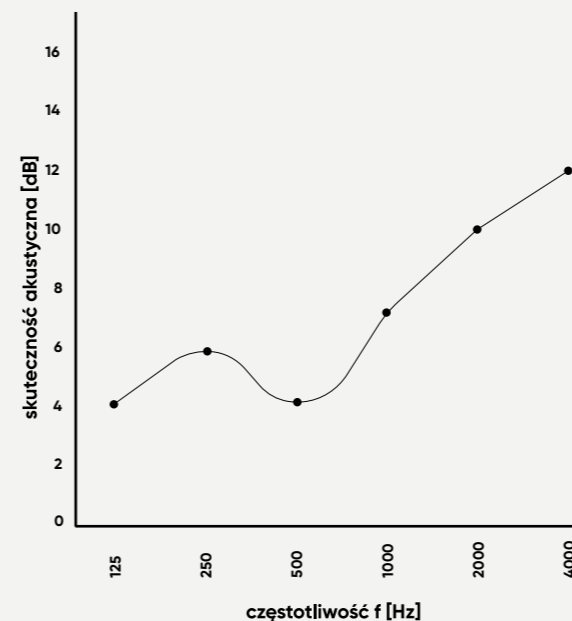

pl:

Kolekcja Voo Voo 9xx posiada dwie funkcje akustyczne – ekranuje i pochłania falę akustyczną.

Dzięki wysokim ściankom, hałas otoczenia i niechciane dźwięki w mniejszym stopniu przeszkadzają siedzącej osobie. Pozwala to na komfortowe prowadzenie rozmów oraz zwiększa efektywność relaksu w zatłoczonych, głośnych miejscach. Z drugiej strony wysokie ścianki sprawiają, że rozmowa prowadzona przez siedzące osoby w mniejszym stopniu jest słyszana w otoczeniu, co zwiększa ich poufność.

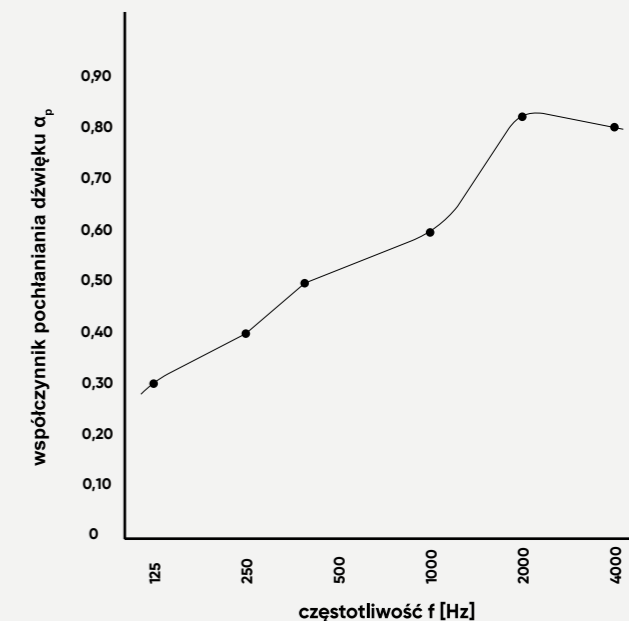

de:

Die Voo Voo 9xx-Kollektion hat zwei akustische Funktionen – sie schirmt die Schallwelle ab und absorbiert sie.

Umgebungsgeräusche und unerwünschte Geräusche stören die sitzende Person aufgrund der hohen Wände in geringerem Maße. Dies ermöglicht angenehme Gespräche und eine bessere Entspannung an überfüllten, lauten Orten. Auf der anderen Seite bedeuten hohe Wände, dass das Gespräch zwischen sitzenden Personen in der Umgebung weniger gehört wird, was ihre Vertraulichkeit erhöht.



Smart Con-cpt



Erfahren sie mehr auf unserer website

WWW.SMART-AKUSTIK.COM

Smart Akustik
SmartCon-cpt GmbH
Kinskygasse 40-44
1230 Vienna
Tel. +43 (0) 1 934 6604
office@smart-akustik.com